

自由点-系统 规格书

# HM40S-30(N)

— HOLA 系列



## 【基础参数】

- 安装方式:吸顶
- 工艺材质:AL1070
- 外观颜色:黑色/白色(定制) 可选
- 调光方式:非调光/DALI-2/CASAMBI调光可选
- 输入电压:DC48V
- 色容差:SDCM<3 Step (ANSI)
- UGR:<13
- 成品显指:90
- 成品色温:2700/3000/4000K 可选
- 光束角:18°/24°/36°/50°
- 产品应用:室内
- 防水等级:IP20
- 质保年限:5年
- 产品认证:CE、UKCA、ETL、ROHS、Reach

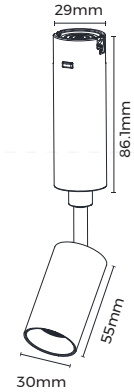

## 【灯具参数】

版本	型号	长度	输入电压 (V)	额定电流 (A)	典型功率 (W)	最大功率 (W)	显指 (CRI)	光束角	色温 (CCT)	流明 (LM)
常规款	HM40S-30(N)	/	DC48V	0.09	4	4.4	>90	18°/24°/36°/50°	2700K	270
									3000K	285
									4000K	310

备注:

- 1、以上参数基于36°,Ra90,4000K光源进行测试;
- 2、光通量允许有±10%的误差范围;
- 3、以上参数均为典型值。

# 【产品配光曲线】

· 光束角: 18°

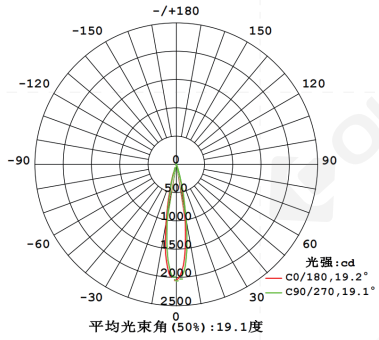

配光曲线图

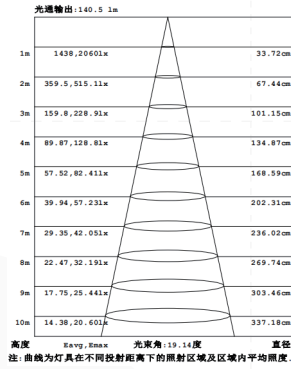

平均有效照度图

· 光束角: 24°

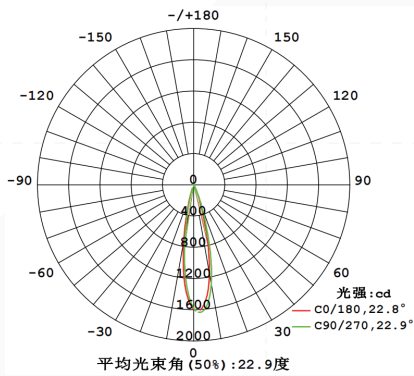

配光曲线图

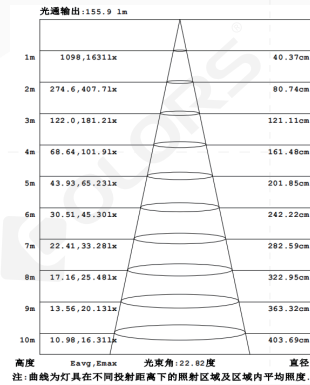

平均有效照度图

· 光束角: 36°

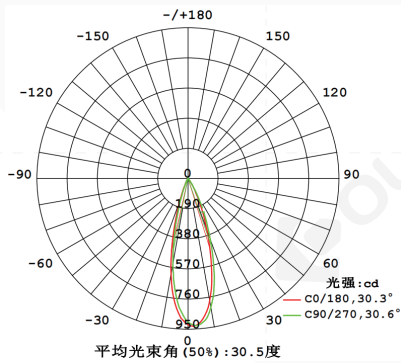

配光曲线图

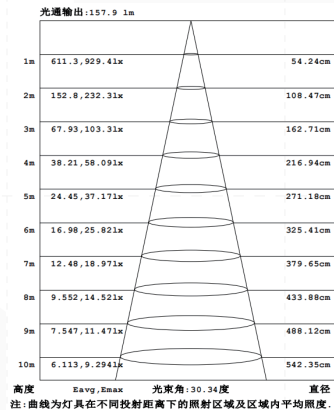

平均有效照度图

· 光束角: 50°

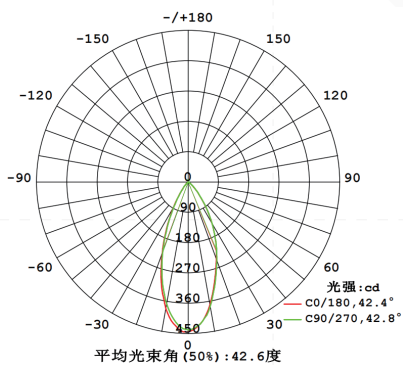

配光曲线图

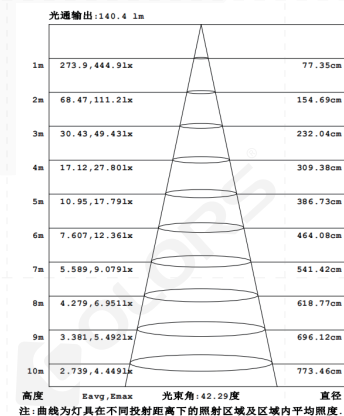

平均有效照度图

## [UGR]

反射比: 天花板		0.7	0.7	0.5	0.5	0.3	0.7	0.7	0.5	0.5	0.3
墙面		0.5	0.3	0.5	0.3	0.3	0.5	0.3	0.5	0.3	0.3
工作面		0.2	0.2	0.2	0.2	0.2	0.2	0.2	0.2	0.2	0.2
房间尺寸		交叉 (Viewed crosswise)					向前 (Viewed endwise)				
x = 2H y = 2H	2H	12.8	13.4	13.1	13.6	13.8	13.1	13.6	13.3	13.8	14.0
	3H	12.7	13.3	13.0	13.5	13.8	13.0	13.5	13.3	13.8	14.0
	4H	12.7	13.2	13.0	13.4	13.7	12.9	13.4	13.2	13.7	14.0
	6H	12.6	13.1	12.9	13.4	13.7	12.8	13.3	13.2	13.6	13.9
	8H	12.5	13.0	12.9	13.3	13.6	12.8	13.3	13.2	13.6	13.9
	12H	12.5	13.0	12.9	13.3	13.6	12.8	13.2	13.1	13.5	13.9
4H	2H	12.8	13.3	13.1	13.5	13.8	13.0	13.5	13.3	13.8	14.0
	3H	12.6	13.1	13.0	13.4	13.7	12.9	13.3	13.3	13.7	14.0
	4H	12.5	12.9	12.9	13.3	13.7	12.8	13.2	13.2	13.6	13.9
	6H	12.4	12.8	12.9	13.2	13.6	12.7	13.1	13.1	13.4	13.9
	8H	12.4	12.7	12.8	13.2	13.6	12.6	13.0	13.1	13.4	13.8
	12H	12.4	12.7	12.8	13.1	13.6	12.6	12.9	13.1	13.3	13.8
8H	4H	12.4	12.7	12.8	13.1	13.6	12.6	13.0	13.1	13.4	13.8
	6H	12.3	12.6	12.8	13.0	13.5	12.5	12.8	13.0	13.3	13.7
	8H	12.2	12.5	12.7	13.0	13.5	12.5	12.7	13.0	13.2	13.7
	12H	12.2	12.4	12.7	12.9	13.5	12.4	12.7	13.0	13.2	13.7
12H	4H	12.3	12.6	12.8	13.1	13.5	12.6	12.9	13.0	13.3	13.8
	6H	12.2	12.5	12.7	12.9	13.5	12.5	12.7	13.0	13.2	13.7
	8H	12.2	12.4	12.7	12.9	13.4	12.4	12.6	12.9	13.1	13.7
不同间隔布灯时, 观察者位置引起的UGR变化:											
S = 1.0H	+ 2.2 / - 4.4					+ 2.2 / - 4.2					
1.5H	+ 2.2 / - 3.3					+ 2.0 / - 3.4					
2.0H	+ 4.5 / - 4.6					+ 4.6 / - 4.5					

依据CIE Pub.117计算, 285.3lm光源光通要进行修正 ( $8 \log(F/F_0) = -4.4$ ).

## [产品机械参数]

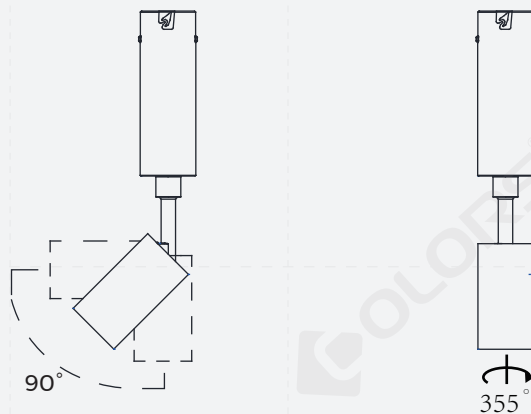

## 【产品配件信息】

图片	截面尺寸	名称	描述	下单型号	备注
		基座	材质:PC+ADC12 输入电压:DC48V 外观颜色:黑色/白色可选 开孔尺寸:φ45mm 额定功率:150W 额外电流:3A 认证:CE 质保:5年 最大承重:8Kg/灯	RA-HR40(N)	
		基座	材质:PC+ADC12 输入电压:DC48V 外观颜色:黑色/白色可选 开孔尺寸:φ55mm 额定功率:150W 额外电流:3A 认证:CE 质保:5年 最大承重:1Kg/灯	RA-HE40	
		免焊端子	材质工艺:PA6 尺寸:L38*W9.4*H10.5mm 适用线规:硬导线0.5-4mm <sup>2</sup> /软导线0.5-2.5mm <sup>2</sup> 额定电压:250V/600V 额定电流:32A 认证:CE 质保:3年	TB-02	
		CASAMBI控制器	调光方式:CASAMBI调光 尺寸:180*42*25mm 输入电压:24-48VDC 输出信号:DALI 输出DALI最大电流:250mA 控制设备:≤64 控制分组:≤8 认证:CE、UKCA 质保:5年	1200EN1612-CAS -O-0000003	控制器需搭配 DALI调光模组使用
		电源	调光方式:非调光 尺寸:350*30*18mm 输入电压:AC220~240V 工作频率:50/60Hz PF值:≥0.95 输出电压:48V 输出电流:2.1A 功率:0-100W 效率:0.9	BN-V48-100P	
		电源	调光方式:非调光 尺寸:350*30*18mm 输入电压:AC220~240V 工作频率:50/60Hz PF值:≥0.95 输出电压:48V 输出电流:3.125A 功率:0-150W 效率:0.9	BN-V48-150P	

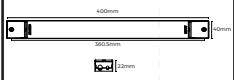
		<p>电源</p>	<p>调光方式:非调光          尺寸:400*40*22mm          输入电压:AC220~240V          工作频率:50/60Hz          PF值:≥0.95          输出电压:48V          输出电流:5.21A          功率:0-250W          效率:0.9</p>	<p>BN-V48-250P</p>	
---	---	-----------	--	--------------------	--

备注:

- 1、基座供电线 (16AWG主线) 最长≤50M
- 2、工作中模组总功率<电源输出功率80%~85%

### 【系统示意图】



## 【包装信息】

产品型号	内盒尺寸 (mm/盒)	产品 数量/盒	产品 数量/箱	净重 (kg/盒)	净重 (kg/箱)	毛重 (kg)	外箱尺寸 (mm/箱)
FD-HM40S1830(N)-N940B04	180*110*48	1	30	0.14	4.2	6.95	390*360*270

## 【注意事项】

- 非专业人员,禁止对产品进行安装、拆卸和维修
- 在安装过程中请避免对产品进行刮花、扭曲以及不规则的弯曲,否则有可能给产品造成无法修复的损伤
- 裁剪时请使用专业裁剪工具
- 严禁使用任何酸性、碱性粘接剂固定产品
- 产品仅适用于室内干燥场所,请勿应用在户外,海边,潮湿浸水等环境
- PC特性:温度每上升(下降)10°C,面罩会延伸(收缩)0.8mm/m,加工使用前需做好确认
- 基座和灯具模组插拔不超过50次